

Raumgestaltung mit flexiblen System-Trennwänden



Büro- und Objekteinrichtungen
made in Germany

3b IDO[®]
Jörg Scholz GmbH



Büro- und Objekteinrichtungen – das ist unser Metier. Von der weitsichtigen Planung bis zum perfekten Büro-Arbeitsplatz – 3b IDO baut Büromöbel, die in Sachen Funktion und Ästhetik Maßstäbe setzen. Doch damit nicht genug: Durch unsere flexible eigene Fertigung produzieren wir sehr wirtschaftlich, bieten Ihnen aber alle Freiräume für individuelle Sonderlösungen.

Seit 1995 planen und realisieren wir am Standort Lauffen am Neckar für Sie Arbeitswelten nach ganzheitlichen Aspekten, wie flexibler Raumaufteilung, Beleuchtung, Akustik, Medientechnik und allem, was gute Büros ausmacht.

Als mittelständisches Familienunternehmen stehen wir in persönlicher Verantwortung für unsere gründliche Beratung, unseren umfassenden Service und vor allem unsere hohe Güte unserer Produkte. Wir sind der Überzeugung, dass sich Qualität in jedem Fall bezahlt macht, deshalb setzen wir auch bei der Auswahl unserer Lieferanten und Partner auf hohe Standards und garantieren Ihnen durchgängig hochwertige Büromöbel, made in Germany.

A handwritten signature in black ink, appearing to be 'J. Scholz', written in a cursive style.

Ihr Jörg Scholz

Inhalt

Unsere Leistungen	4-5
Trennwand F 4000	
FINELINE	6-7
STRUCTURAL GLAZING	8-9
CLASSIC	10-13
Trennwand F 2500 PURE GLAZING	14-17
Trennwand F 6000 OPEN ROOM	18-19
Trennwand F 7000 SPECIAL WALL	20-21
Produktübersicht	22-23
Trennwandaufbau	24-25
Zubehör / Hauskollektion	26-27
Raumakustik	28-29
Industriewände	30-31

Mit den variablen Trennwandsystemen von 3b IDO...

**...schaffen wir
Raum für Ihre Ideen.**



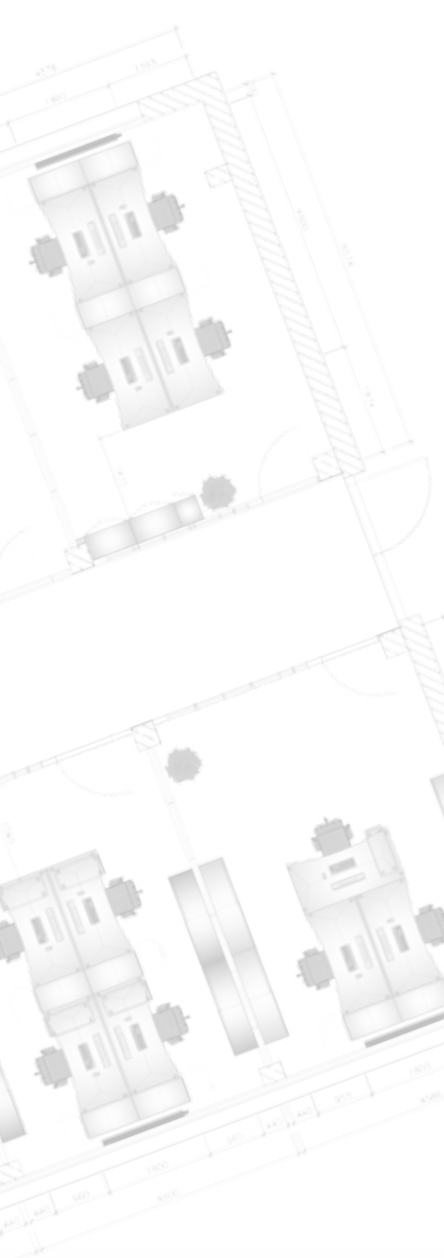

Ihre Vorteile

- Hervorragender Schall- und Brandschutz
- Einfacher Einbau sowie nachträglicher Umbau (Wände, Türen, Verglasungen)
- Zusatzfunktionen wie Organisation (Bilderhaken) und Elektrifizierung (keine Kabelkanäle erforderlich)
- Bauzeitverkürzung und Kostenersparnis
- Keine Nachfolgekosten durch Tapezieren oder Streichen
- Ein- und Umbau während des laufenden Betriebs möglich - kein Ausfall der Arbeitszeit, kein Dreck oder Staub, keine Entsorgung
- Vielfältige Kombinationsmöglichkeiten durch große Auswahl an Oberflächen (Holzwerkstoffe, Metall, Glas)

Unsere Leistungen:

Nur wenn Sie zufrieden sind, sind wir es auch. Wir bieten Ihnen mehr Leistung, mehr Service, mehr Büro und kosten dabei weniger Nerven, weniger Zeit und weniger Geld als andere. Nutzen Sie unser Know-how.



F 4000 FINELINE





Technische Daten: FINELINE



Material	Holz, Stahl, Glas
Wandstärke	100 mm
max. Höhe	4000 mm
Rahmenstärke	23 mm
Glasstärke	1-fach, 2-fach
Schallschutz	30 - 47 dB
Brandschutz	F 30

FINELINE

Ohne festgelegte Rastermaße oder gestalterische Einschränkungen bietet die FINELINE optimalen Planungs-Freiraum. Ob als Vollwand, als teilverglaste Wand oder auch als Ganzglaswand, wir fertigen das

Trennwand-System speziell nach Ihren Wünschen und Vorgaben in unserem Werk. Verschiedene Türblattvarianten und Verglasungen bieten weiteren Raum für Ihre individuellen Gestaltungen und Ideen.

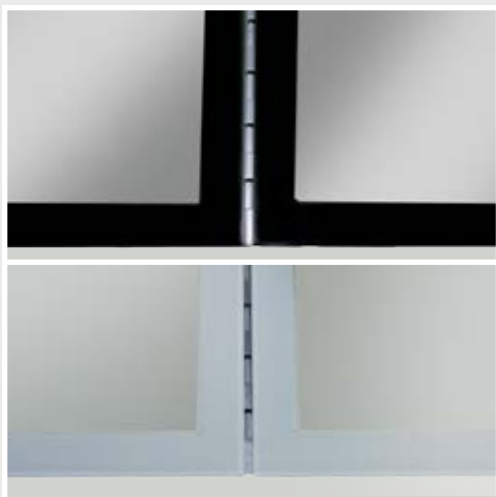

Technische Daten: STRUCTURAL GLAZING

Material	Stahl, Glas, Holz
Wandstärke	100 mm
max. Höhe	3000 - 4000 mm
Rahmenstärke	rahmenlos
Glasstärke	1-fach, 2-fach, 3-fach, 4-fach
Schallschutz	47 - 51 dB
Brandschutz	F 30 / F 90



STRUCTURAL GLAZING

STRUCTURAL GLAZING steht für High-End-Minimalismus mit durchgehenden Glasflächen ohne störende Rahmenprofile. Bei dieser Art der Glasfassadenkonstruktion werden die Glasscheiben ausschließlich durch Verklebungen gehalten, das heißt die Scheiben werden direkt

auf den Rahmen geklebt. STRUCTURAL GLAZING setzt im Zusammenhang mit der Abrutschsicherung immer eine Zulassung des Klebverfahrens voraus. Verkleben dürfen daher nur lizenzierte Betriebe, zu denen wir seit vielen Jahren gehören.





CLASSIC

Dieses Wandsystem erfüllt alle Anforderungen, die an ein modernes, flexibles, raumtrennendes System zu stellen sind. Es ist leicht versetzbar, veränderbar, schall- und feuerhemmend sowie feuerbeständig. Die Wand ist voll

organisierbar und die Unterkonstruktion besonders stabil ausgebildet. Die Breite und auch die Höhe sind individuell wählbar (Standarddachsbreite 1.000 mm; Längs- und Quertugen 5 mm breit; Wandstärke 100 mm).



F 4000 CLASSIC



Technische Daten: CLASSIC

Material	Holz, Stahl, Glas
Wandstärke	100 mm
max. Höhe	3000 - 5000 mm
Rahmenstärke	43 mm
Glasstärke	6 - 8 mm
Schallschutz	30 - 61 dB
Brandschutz	F 30 / F 90





F 2500 PURE GLAZING





PURE GLAZING

Für die optisch und akustisch wirkungsvolle Trennung von Räumen ist die PURE GLAZING genau die Richtige. Auf vertikale Ständer wird verzichtet, was den eleganten Einbau zwischen schlanken Boden- und Deckenprofilen erlaubt. Dank farbloser, selbstklebender Spezialprofile oder Versiegelung bleiben die Fugen

zwischen den einzelnen Glaselementen geschlossen. Dreh- und Schiebetüren lassen sich in unterschiedlichsten Formen einsetzen. Variationen wie ein- und zweiflüglige Drehtüren oder Glasschiebetüren sind ebenso möglich wie die Kombination mit unseren ergänzenden Systemen.

F 2500 PURE GLAZING



Technische Daten: PURE GLAZING

Material	Glas
Wandstärke	22 mm
max. Höhe	3000 mm
Anschlussprofil	40 mm
Glasstärke	1-fach, 10 - 12 mm ESG / VSG
Schallschutz	ca. 34 dB
Brandschutz	x



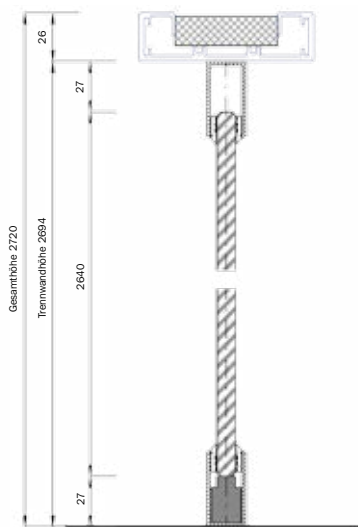

Anschlussprofil Boden / Decke

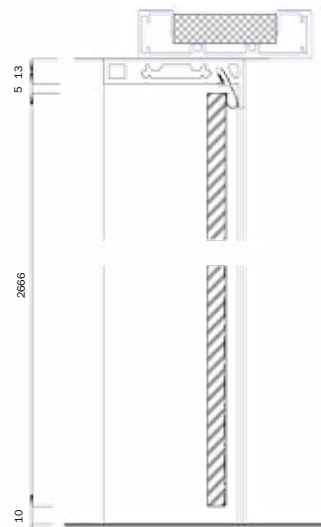

Türrahmenprofil

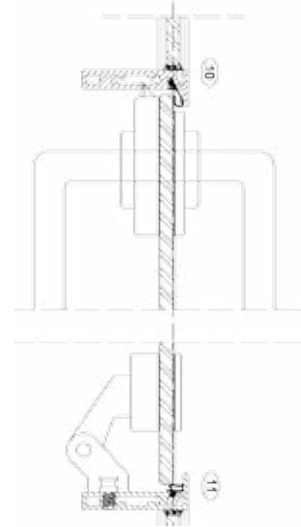

Horizontaler Schnitt

F 6000 OPEN ROOM

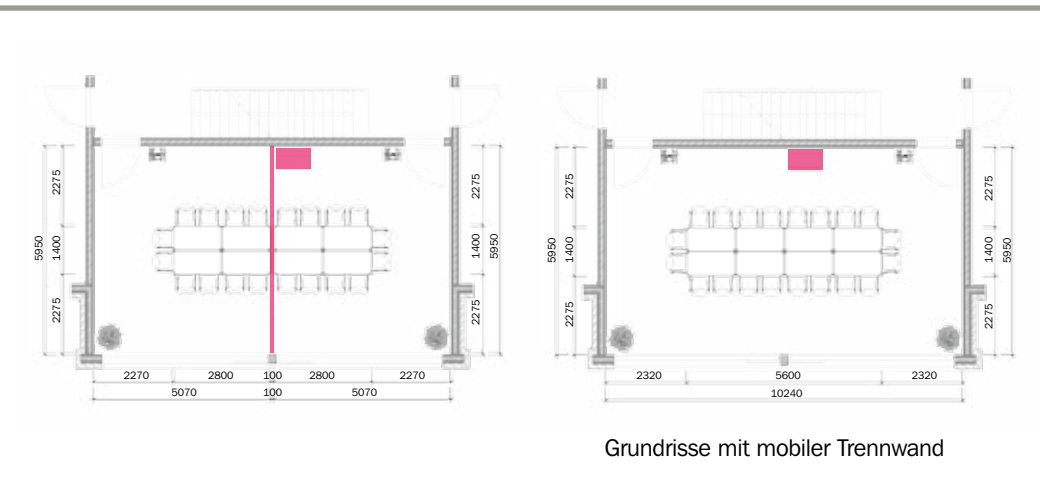

Grundrisse mit mobiler Trennwand





Technische Daten: OPEN ROOM

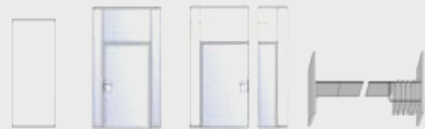

Material	Holz, Glas
Wandstärke	100 mm
max. Höhe	Vollwand 6000 mm Glas 3500 mm
Rahmenstärke	Glas vertikal 70 mm Glas horizontal 140 mm
Glasstärke	6 / 8 mm ESG / VSG
Schallschutz	40 - 55 dB
Brandschutz	Rauchdichtigkeitsprüfung

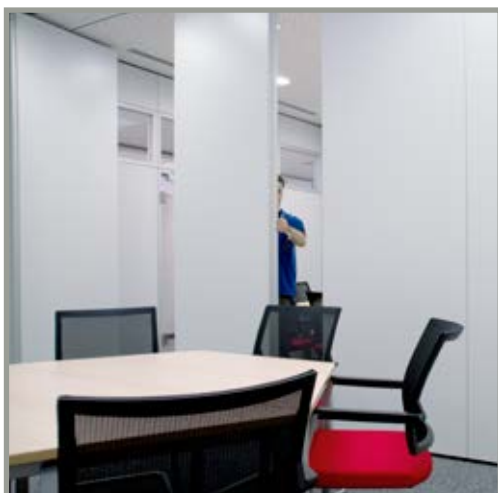

OPEN ROOM

Die mobile Trennwand OPEN ROOM ist unser modernes System, das auf hohe Mobilität, effiziente Schalldämmung und lange Lebensdauer ausgelegt ist. Alle Wandelemente, mit Ausnahme der einschaligen Ganzglaswände, können mit elektronischen oder manuellen Steuerungen versehen werden, deren Anwendung denkbar einfach ist.

F 7000 SPECIAL WALL

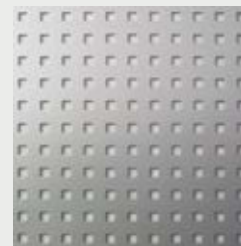
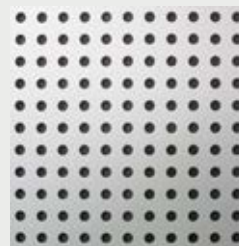
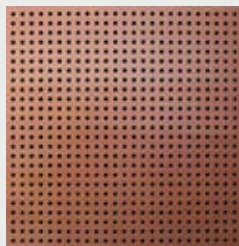
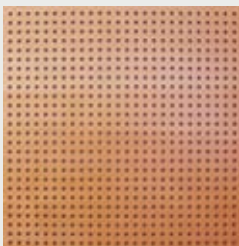



Technische Daten: SPECIAL WALL

Material	Holz, Stahl
Wandstärke	80 mm
Schallschutz	Schallabsorptionsgrad 0,5 - 0,99

SPECIAL WALL

Die Akustikplatten der SPECIAL WALL sind die perfekte Ergänzung für sämtliche Innenausbausysteme von 3b IDO. Aufgrund ihrer speziellen Oberflächenbeschaffenheit sorgen die gelochten Platten, die sowohl mit furnierter Oberfläche als auch mit lackierter Glasfaser-

tapete erhältlich sind, für optimale Raumakustik und wirksame Schallabsorption. Alle Plattensysteme werden für das jeweilige Objekt maßgeschneidert. In puncto Abmessungen gibt es so gut wie keine Einschränkungen.

F 4000 CLASSIC

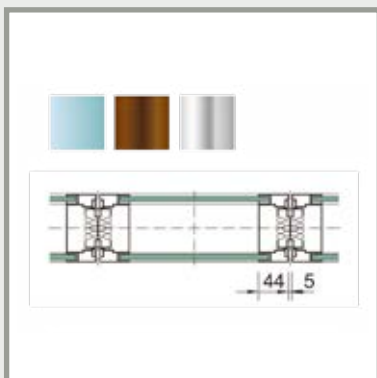

Material	Holz, Stahl, Glas
Wandstärke	100 mm
max. Höhe	3000 - 5000 mm
Rahmenstärke	43 mm
Glasstärke	6 - 8 mm
Schallschutz	30 - 61 dB
Brandschutz	F 30 / F 90

F 4000 FINELINE

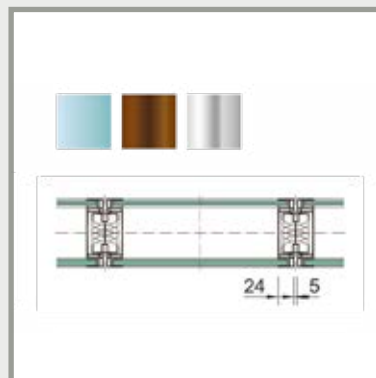

Material	Holz, Stahl, Glas
Wandstärke	100 mm
max. Höhe	4000 mm
Rahmenstärke	23 mm
Glasstärke	1-fach, 2-fach
Schallschutz	30 - 47 dB
Brandschutz	F 30

F 4000 STRUCTURAL GLAZING

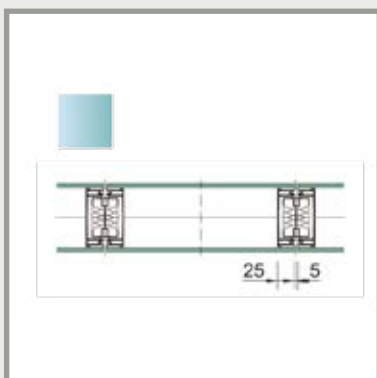

Material	Stahl, Glas, Holz
Wandstärke	100 mm
max. Höhe	3000 - 4000 mm
Rahmenstärke	rahmenlos
Glasstärke	1-fach, 2-fach, 3-fach, 4-fach
Schallschutz	47 - 51 dB
Brandschutz	x

F 4000 STRUCTURAL GLAZING F 30 / F 90

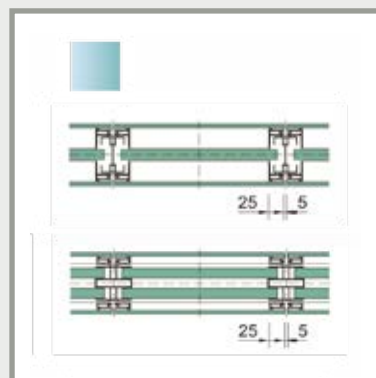

Material	Stahl, Glas, Holz
Wandstärke	100 mm
max. Höhe	3000 - 4000 mm
Rahmenstärke	rahmenlos
Glasstärke	1-fach, 2-fach, 3-fach, 4-fach
Schallschutz	47 - 51 dB
Brandschutz	F 30 / F 90

F 2500 PURE GLAZING

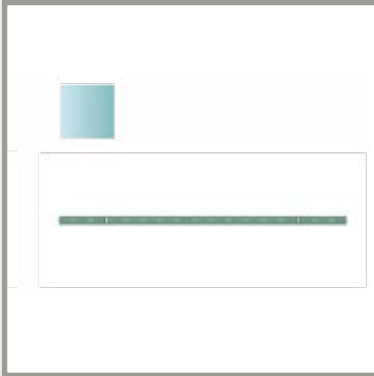

Material	Glas
Wandstärke	22 mm
max. Höhe	3000 mm
Anschlussprofil	40 mm
Glasstärke	1-fach, 10 - 12 mm ESG / VSG
Schallschutz	ca. 34 dB
Brandschutz	x

F 6000 OPEN ROOM

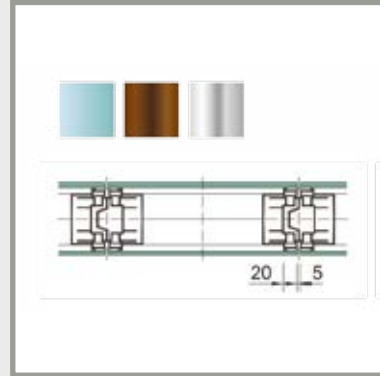

Material	Holz, Glas
Wandstärke	100 mm
max. Höhe	Vollwand 6000 mm Glas 3500 mm
Rahmenstärke	Glas vertikal 70 mm Glas horizontal 140 mm
Glasstärke	6 / 8 mm ESG / VSG
Schallschutz	40 - 55 dB
Brandschutz	Rauchdichtigkeitsprüfung

F 7000 SPECIAL WALL



Material	Holz, Stahl
Wandstärke	80 mm
Schallschutz	Schallabsorptionsgrad 0,5 - 0,99

INDUSTRIEWÄNDE

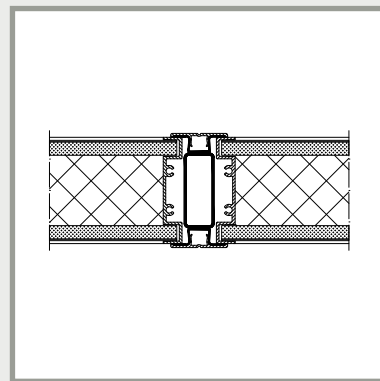

Material	Holz, Stahl, Glas
Wandstärke	93 mm
max. Höhe	7500 mm
Glas	ESG / VSG
Schallschutz	40 dB
Thermische Isolation	Werte auf Anfrage

Gerne erhalten Sie detaillierte technische Informationen auf Anfrage.

F 4000 Trennwandaufbau technisch

Trennwand System F 4000 CLASSIC

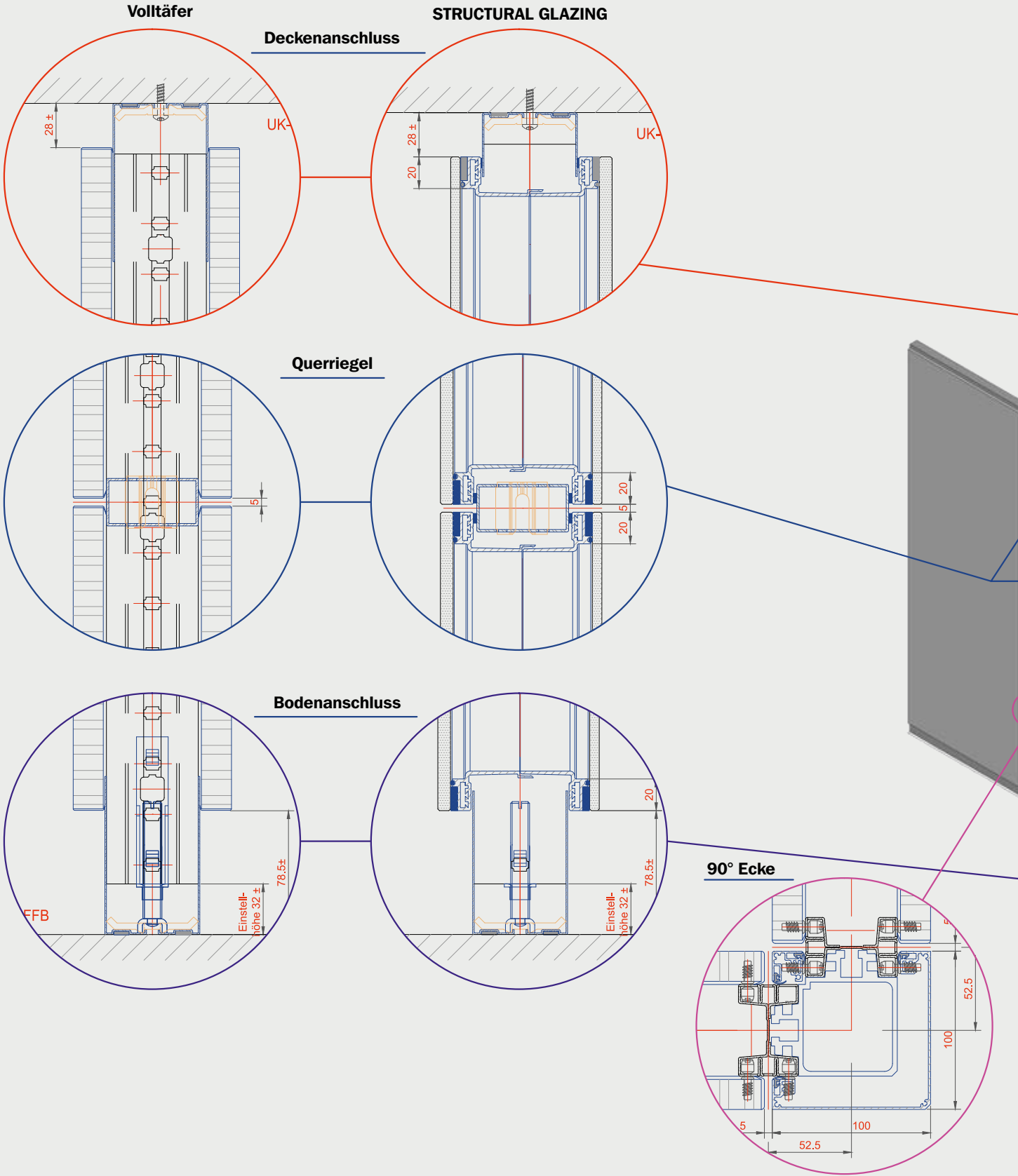

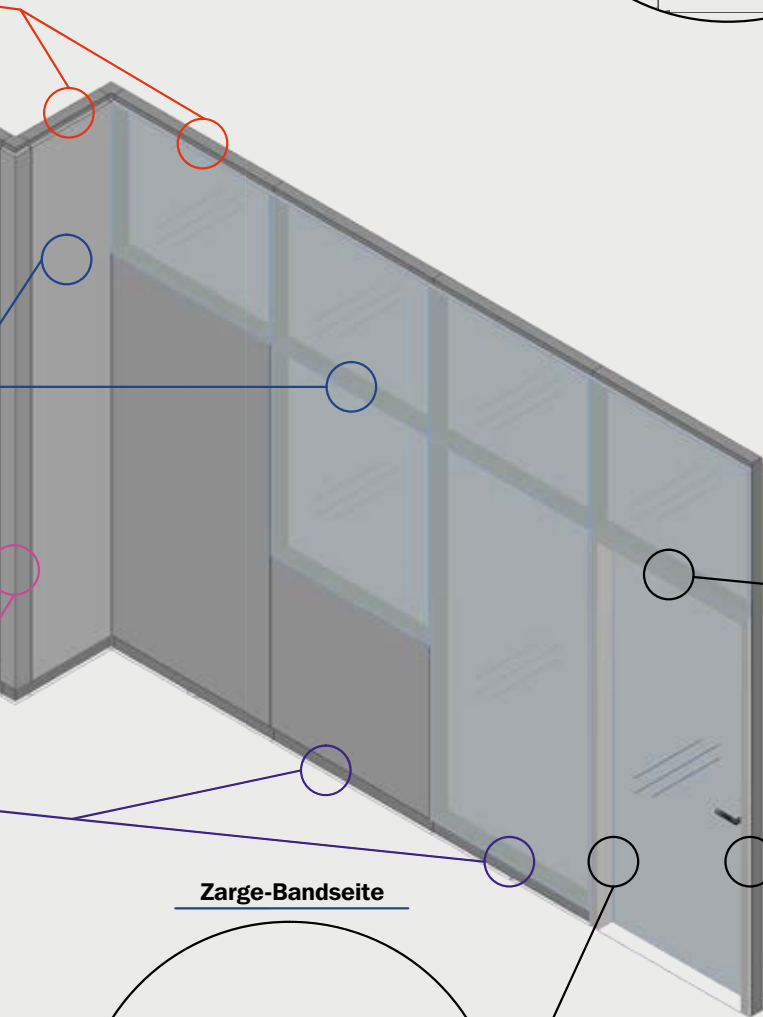

Wandanschluss

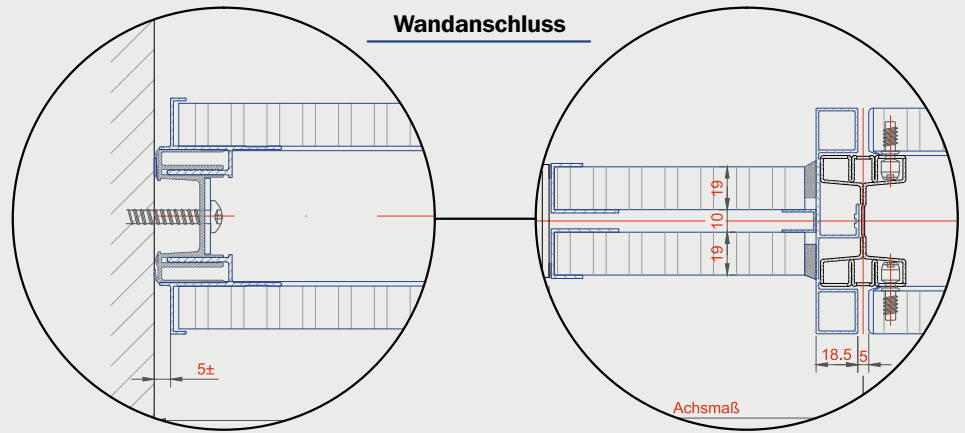

Zarge-Oben

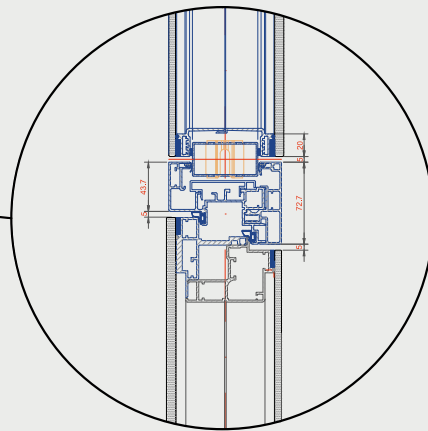

Zarge-Bandseite

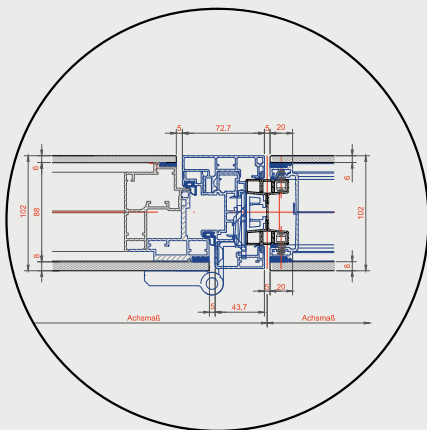

Zarge-Schlossseite

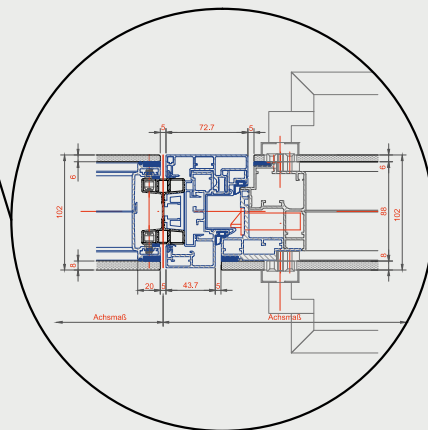

Zubehör



Unsere Systeme sind zur variablen Nutzung vorgesehen, z. B. Mediensysteme



Türdrücker 1



Türdrücker 2



Türdrücker 3



Verschiedenste Einhänge sind möglich

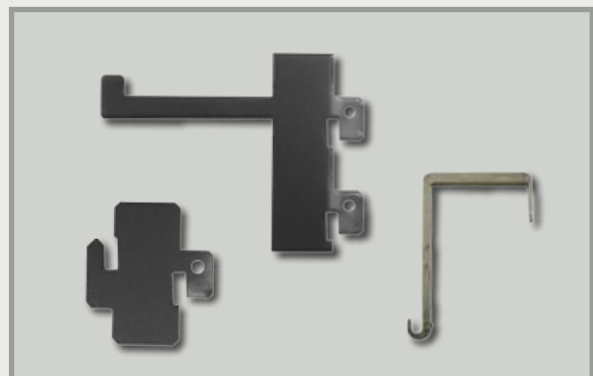

Unterschiedliche Hakenbeispiele

In unserer eigenen Hauskollektionskarte finden Sie zeitlose, trendige und beliebte Farbvarianten, die Sie nach Wunsch kombinieren können. Dabei setzen wir ausschließlich auf ausgewählte, namhafte Lieferanten, die unsere Qualitätsphilosophie teilen. Darüber hinaus machen wir natürlich auch individuelle Sonderwünsche möglich, wie z. B. Echtholzlösungen oder spezielle Farbwünsche.



Nussbaum

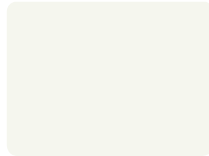

Icy white / Frontweiß
Premiumweiß



Havanna Kirsch



Alabama Kirsch

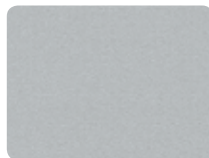

Aluminium



Apfel hell

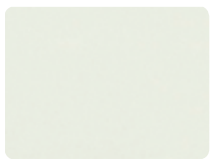

Grauweiß

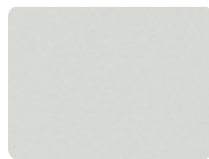

Lichtgrau



Zwetschge

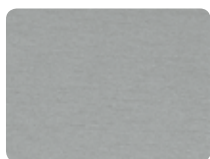

Platino Metallic



Wildbirne



Ellmaubuche



Graphit



Ellmauahorn



Anthrazit



Pinie



Schwarz



Ihr Farbwunsch

Metallteile



Deco 500



Deco 3000



Deco 3001



EV1 eloxiert



RAL 7015



RAL 7016



RAL 8014

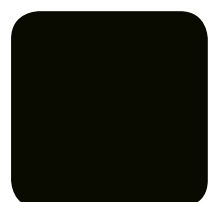

RAL 9011



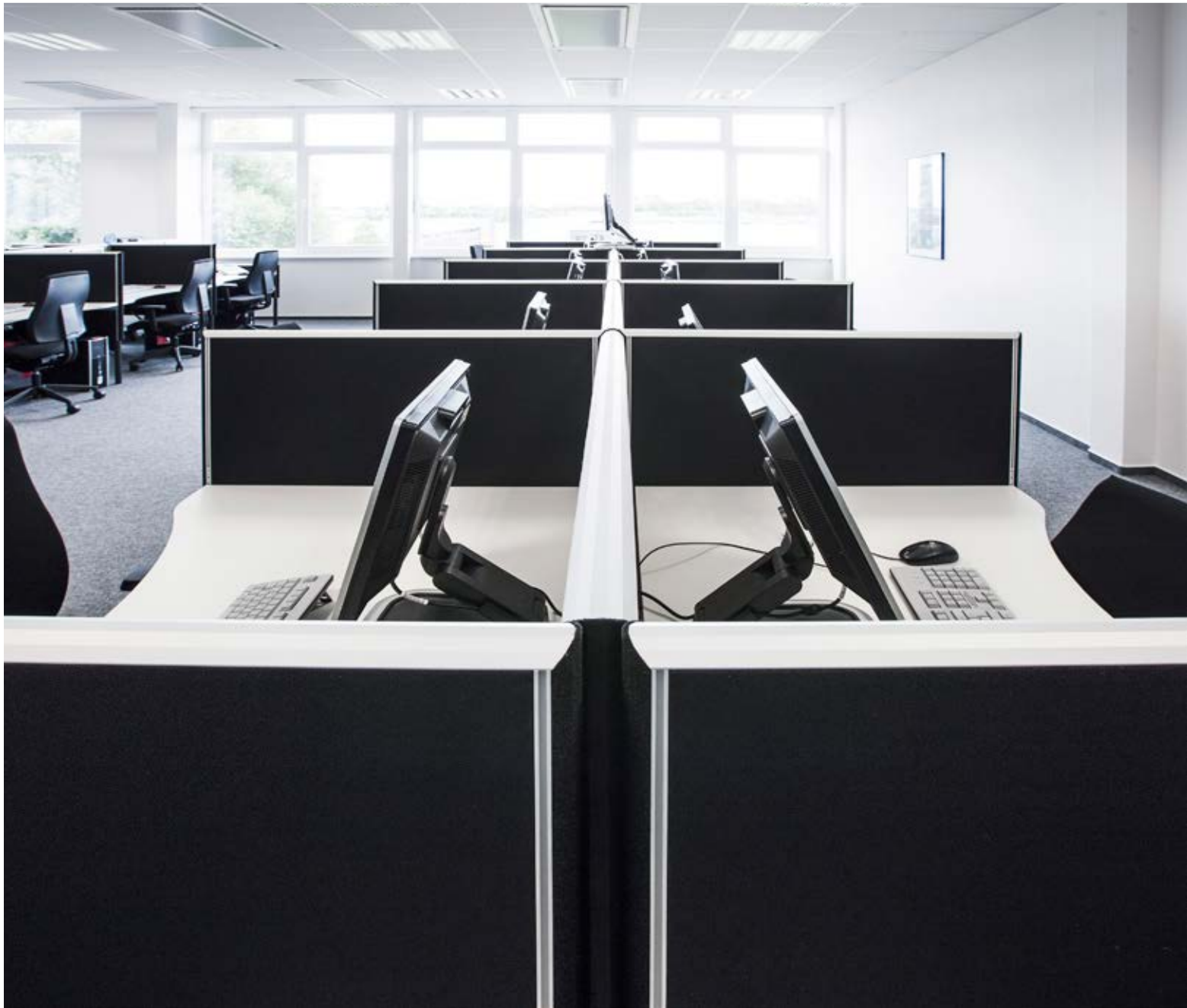

Raumakustik

Bürräume, die akustisch gut und durchdacht gestaltet sind, unterstützen die Arbeitsatmosphäre, erhöhen die Arbeitszufriedenheit und wirken sich positiv auf die Produktivität sowie die Motivation aus. Ruhiges und konzentriertes

Arbeiten sorgt für zufriedene Mitarbeiter und trägt letztendlich zum Unternehmenserfolg bei. Von der Sichtschutzwand bis zum High-Acoustic-Element, je nach Bedarf haben wir verschiedene Systeme in unserer Produktpalette.



Industriewände

Ob als Aufenthalts-, Arbeits- oder Funktionsraum - unser hochwertiges modulares Industrie-Wandsystem wird genau auf Ihre Bedürfnisse angepasst. Durch Bürokabinen im Produktionsbereich werden lange Wege vermieden und somit Raum und Zeit gespart. Dank vorgefertigter Monoblockelemente ist das System extrem montagefreundlich und reversibel. Wandhöhen bis 7.500 mm sind möglich.



Horizontalschnitt Vollwand

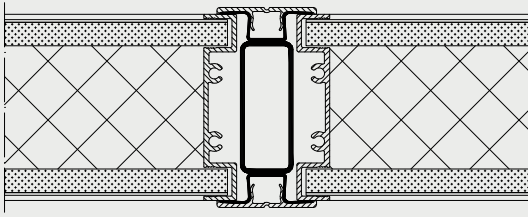

Vertikalschnitt Trapezblech

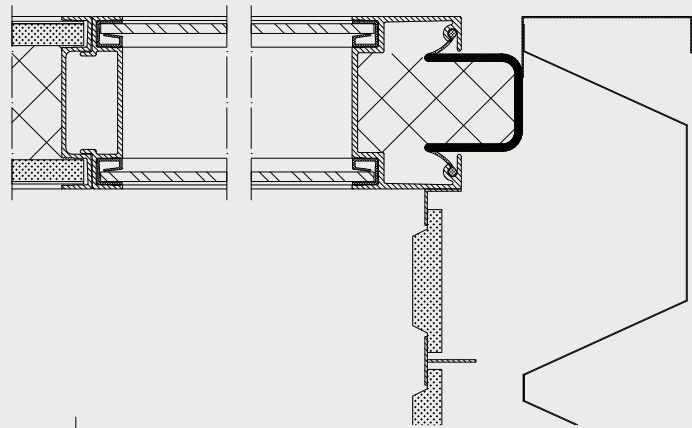

Horizontalschnitt Alutüre

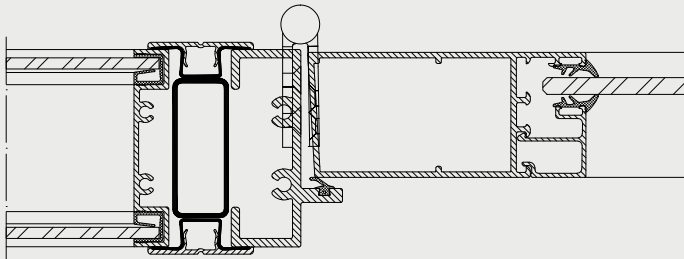

Vertikalschnitt Brüstungsverglasung

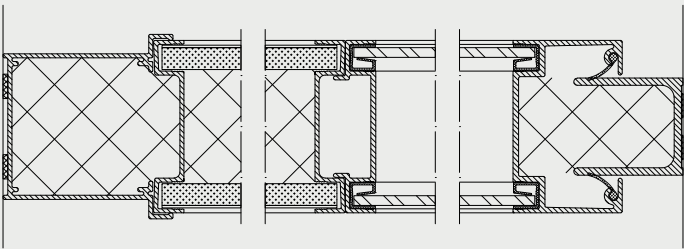

Technische Daten:

Material	Holz, Stahl, Glas
Wandstärke	93 mm
max. Höhe	7500 mm
Glas	ESG / VSG
Schallschutz	40 dB
Thermische Isolation	Werte auf Anfrage





3b IDO Jörg Scholz GmbH

Hoher Steg 6

74348 Lauffen a. N.

Tel: 0 71 33 / 98 13 0

info@3bido.com

www.3bido.com

1503 – Trennwände

www.3bido.com

